



- \* Voeding 12 tot 240V AC/DC.
- \* Met schroefaansluiting.
- \* Met tijdsfunctie tot 5 sec.
- \* Helder/donker schakeling.
- \* Inclusief montagebeugel.
- \* Afdichting IP 66.

### BESCHRIJVING

De fotocellen van de serie RP76 met universele voedingsspanning zijn geschikt voor gebruik op plaatsen waar men te maken heeft met verschillende spanningen of waar men een relaiscontact nodig heeft. Ze zijn in uitvoeringen met en zonder tijdsfunctie. De uitvoeringen met tijdsfunctie zijn omschakelbaar van opkomvertraging, afvalvertraging, pulswerking of zonder vertraging. De tijd is instelbaar van 0-5sec. Men heeft 3 LED's voor voedingsspanning, detectie en schakeluitgang.

Aansluiting door schroefbevestiging met wartel op achter- of onderzijde. Wartel word meegeleverd. Montage kan gebeuren door de bijgeleverde montagebeugel welke op verschilende manieren gemonteerd kan worden op de fotocel.

### TECHNISCHE GEGEVENS

standaard type met tijdsfunctie	diffuse RP76-D0800R-CY9T4L RP76-D0800R-CY9T4L-T	met reflector RP76-L010MR-CY6T4L-PF RP76-L010MR-CY6T4L-TP	zender en ontvanger RP76-T028MR-EY9T4L+CY9T4L RP76-T028MR-EY9T4L+CY9T4L-T
Schakelafstand	800 mm	ca 10 meter	25 meter
Polarisatiefilter	nee	ja	nee
Uitstralingshoek	ca 2°	ca 2°	ca 1°
Voedingsspanning	12-240 VDC 24-240 VAC	12-240 VDC 24-240 VAC	12-240 VDC 24-240 VAC
Opgenomen vermogen	<2VA	<2VA	<2VA
Schakelfrequentie	<20ms / 25Hz	<20ms / 25Hz	<20ms / 25Hz
Uitgang	relaiscontact enkel	relaiscontact enkel	relaiscontact enkel
Schakelstroom	max 3A Ohms	max 3A Ohms	max 3A Ohms
Schakelspanning	240 VAC	240 VAC	240 VAC
Helder/donker schakeling	ja	ja	ja
Gevoelgeheidsinstelling	ja	ja	ja
Tijdsinstelling	0-5 sec	0-5 sec	0-5 sec
Tijdsfuncties	opkom-, afval-en puls-	opkom-, afval-en puls-	opkom-, afval-en puls-
Behuizing	Glasvezel/kunststof	Glasvezel/kunststof	Glasvezelversterkt kunststof
Afdichting	IP66	IP66	IP66
Schokbestendigheid	volgens IEC 68	volgens IEC 68	volgens IEC 68
VDE protectie klasse	II dubbel geïsoleerd	II dubbel geïsoleerd	II dubbel geïsoleerd
Werktemperatuur	-25...+55°C	-25...+55°C	-25...+55°C
Opslagtemperatuur	-40...+70°C	-40...+70°C	-40...+70°C
Gewicht	ca 120 gram	ca 120 gram	ca 120 gram elk
Hulpstukken	Montagebeugel, schroevendraaier en wartel	Montagebeugel, schroevendraaier wartel en reflector Ø80mm	Montagebeugels, schroevendraaier en wartels

### AFMETINGEN

Maten in mm

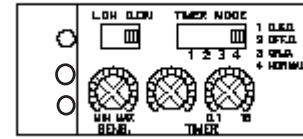
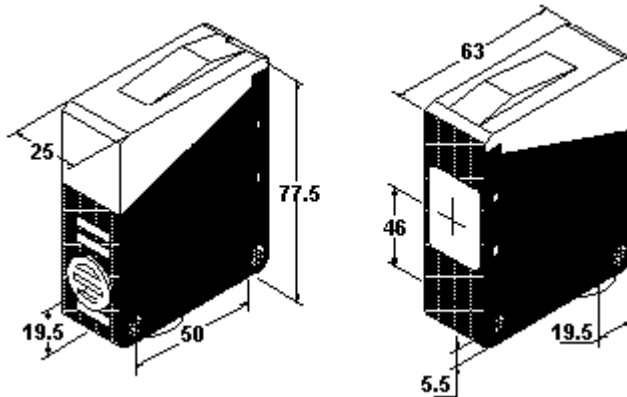

Fotocellen met tijdsinstelling zijn voorzien van bovenstaande instelmogelijkheden. Standaard heeft men altijd de schakelaar voor helder/donker instelling en de gevoeligheids-instelling.

### AANSLUITINGEN

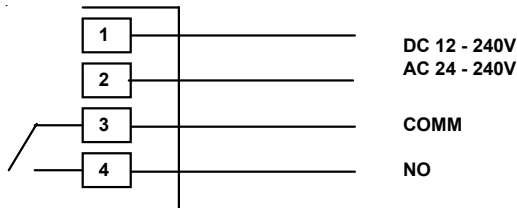

Aansluiting van de ontvanger

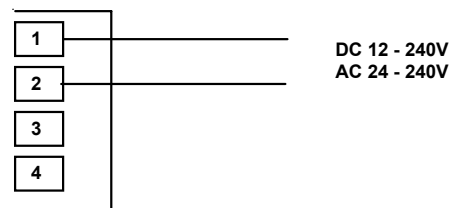

Aansluiting van de zender

### SCHAKELCURVE'S

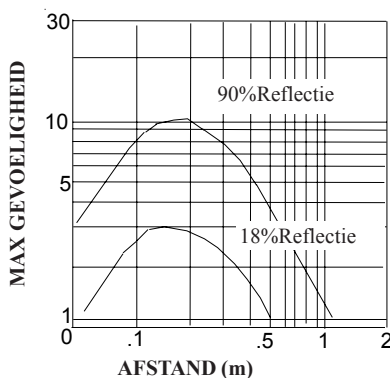

RP76-D0800-CY9T4L  
RP76-D0800-CY9T4L-T

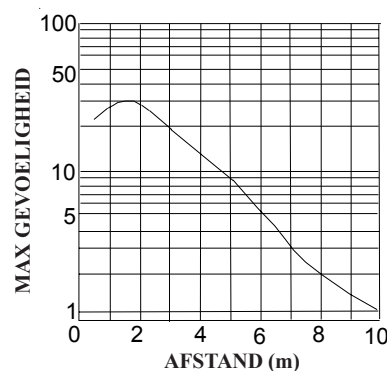

RP76-L010MR-CY6T4L-PF  
RP76-L010MR-CY6T4L-TP

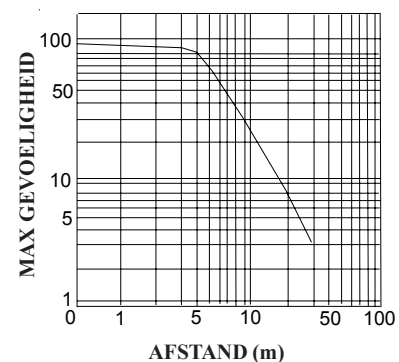

RP76-T028MR-EY9T4L+CY9T4L  
RP76-T028MR-EY9T4L+CY9T4L-T

Andere uitvoeringen zoals stekkeraansluiting en vaste kabels zijn ook mogelijk. Ook uitvoeringen met 10-30VDC en met PNP of NPN uitgang is leverbaar in de diverse uitvoeringen. Vraag naar de mogelijkheden.

NEDERLAND  
RESTUTECH BV  
INDUSTRIEWEG 5D  
5262 GJ VUGHT  
TEL 073-2048000  
FAX 073-2048001

# RESTUTECH

WWW.RESTUTECH.COM

BELGIE  
RESTUTECH BVBA  
PR. BOUDEWIJNLAAN 5, bus 10  
2550 KONTICH  
TEL 03-3267041  
FAX 03-3267031